

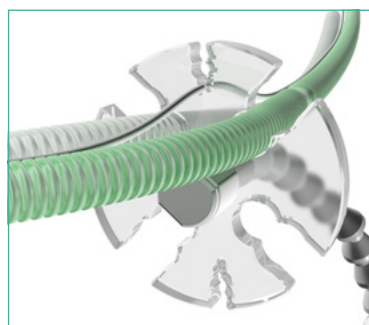

## Solutions pour la gestion des tuyaux

Disposer d'un environnement ordonné et sûr pour réduire le risque de déconnexion et de traumatisme patient

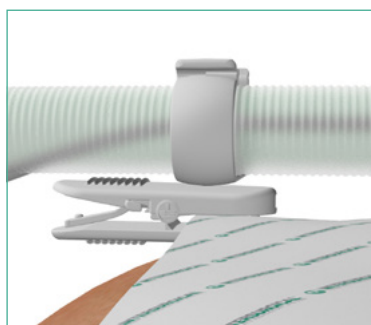

Soins Intensifs • Accessoires

## Solutions pour la gestion des tuyaux

Utilisée conjointement aux circuits respiratoires Intersurgical, notre gamme complète de solutions pour la gestion des tuyaux permet au clinicien de disposer efficacement nos produits autour du patient. Ces accessoires aident à organiser un environnement ordonné et sûr permettant de réduire le risque de déconnexion et le traumatisme du patient.

Les Tubes Clips Intersurgical, tout comme les capuchons antipoussière rouges en 22F ou les capuchons de ligne d'alimentation de nos chambres d'humidification sont conçus pour permettre une interaction avec la pince ou le support de fixation, via un système d'ergot et de glissière.

Les Tubes Clips s'adaptent sur nos circuits respiratoires annelés Flextube™ ou intérieur lisse, avec un choix de diamètre en 10, 15, 22 et 30mm, simple ou double branche.

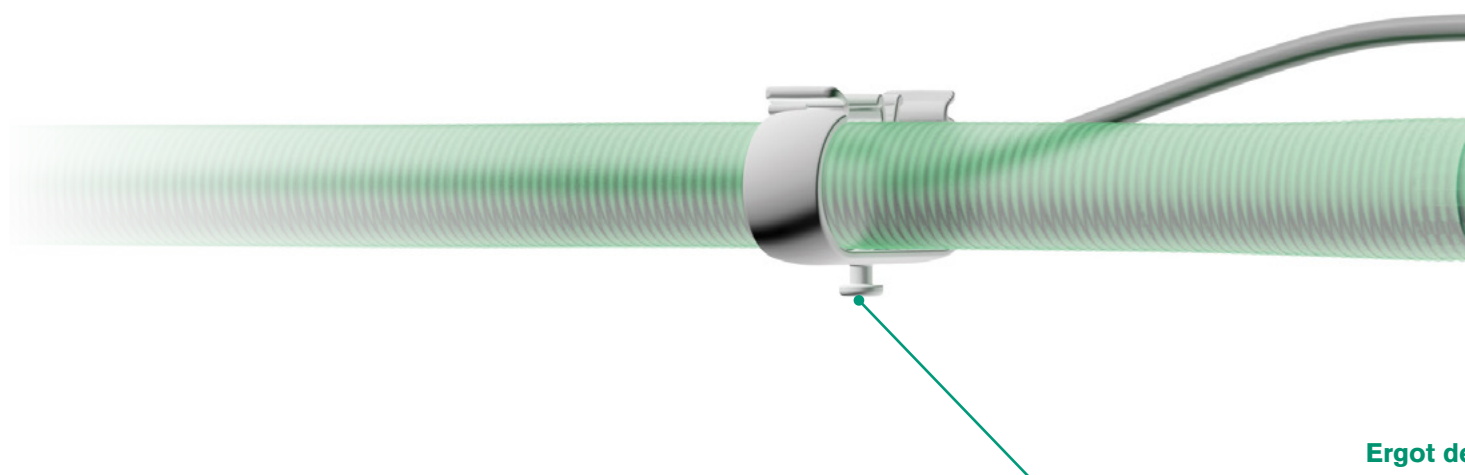

Ergot de fixation

Tube Clips 10mm,  
15mm, 22mm, 30mm

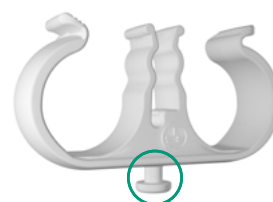

Ergot de fixation

Pince de fixation

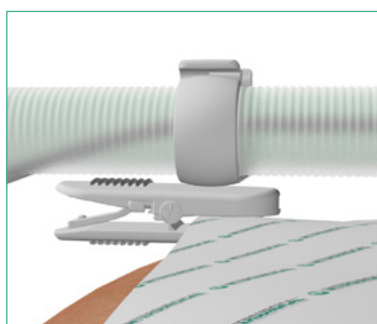
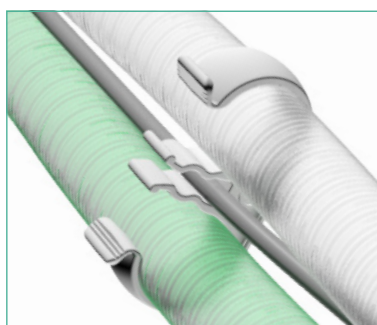



## Supports tuyaux

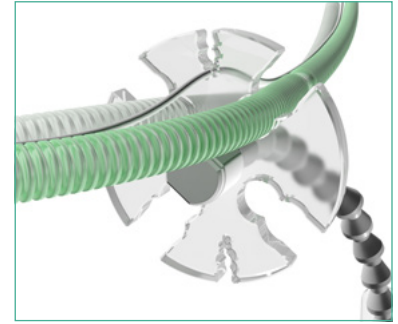
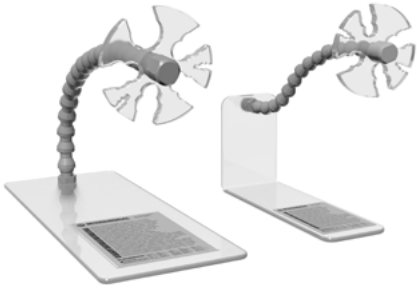

De conception ergonomique, les supports tuyaux offrent un moyen propre pour soutenir de façon sécurisée un circuit respiratoire au plus près du patient. Disponibles en deux tailles, les supports tuyaux soutiennent efficacement les circuits de 10, 15, 22 et 30mm ainsi que tout câble ou ligne de monitoring grâce à une plus petite encoche. Son cou robuste et flexible est idéalement placé pour limiter le poids et l'encombrement du circuit respiratoire au niveau de la connexion-Patient.

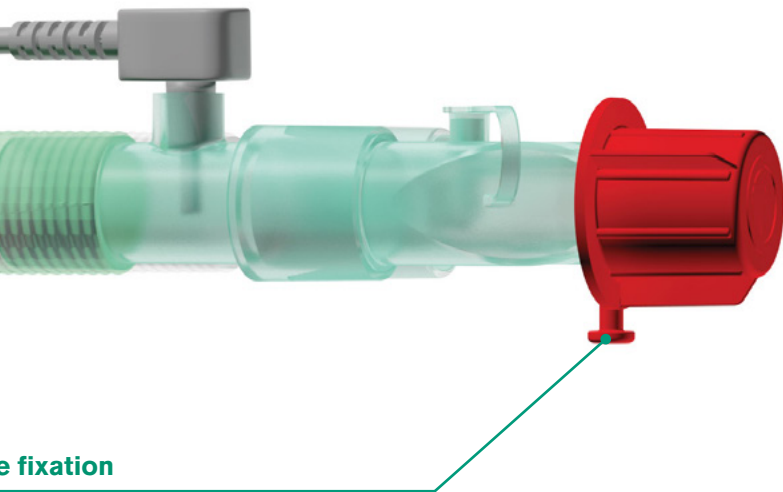

e fixation

Capuchon rouge  
antipoussière ou capuchon  
de la ligne d'alimentation de  
la chambre d'humidification



fonctionnant avec :

Support de fixation



## Solutions pour la gestion des tuyaux

**Pour tuyau Flextube™ et intérieur lisse**



REF	2317000
Qté/bte	25

**Pour tuyau Flextube**



REF	2315000
Qté/bte	25

**Pour tuyau intérieur lisse**

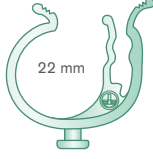

REF	2318000
Qté/bte	25

**Pour tuyau Flextube**

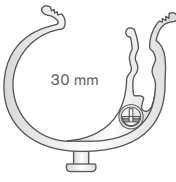

REF	2319000
Qté/bte	25

**Pour tuyau Flextube et intérieur lisse**



REF	2311000
Qté/bte	25

**Pour tuyau Flextube et intérieur lisse**

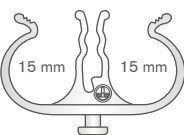

REF	2312000
Qté/bte	25

**Pour tuyau Flextube**

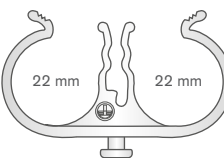

REF	2313000
Qté/bte	25

**Pour tuyau intérieur lisse**

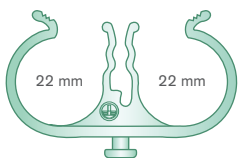

REF	2314000
Qté/bte	25

**Support de fixation avec tube clips**



REF	2316000
Qté/bte	12

**Support tuyaux 30mm, 22mm et 15mm**

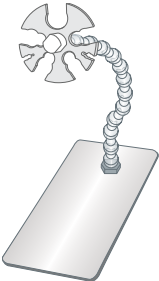

REF	5904000
Qté/bte	1

**Support tuyaux 15mm et 10mm**



REF	5905000
Qté/bte	1

**Pince de fixation**



REF	2321000
Qté/bte	50

**Accessoire de suspension**

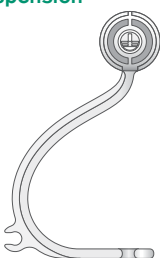

REF	5572000
Qté/bte	25

IS1.40 FR • Issue 4 11.24